

# Насос для масла 10 л/мин

---

220 В постоянного тока

## Руководство по эксплуатации

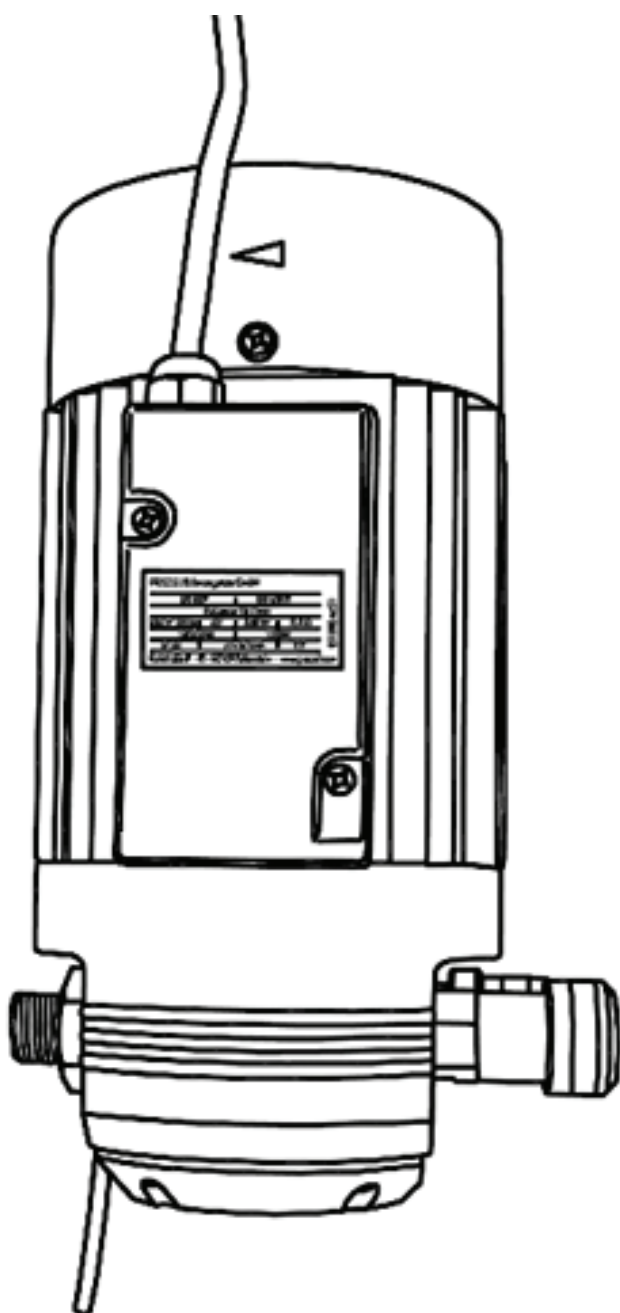

### Содержание:

#### 1. Общие данные

- 1.1 Предназначение
- 1.2 Состав и принцип действия
- 1.3 Область применения
- 1.4 Технические данные
- 1.5 Требования к месту установки

#### 2. Меры безопасности

- 2.1 Указания по мерам безопасности
- 2.2 Опасности при работе с насосом для масла

#### 3. Монтаж

#### 4. Ввод в эксплуатацию

- 4.1 Сброс воздуха из насоса
- 4.2 Байпас

#### 5. Работа

- 5.1 Замена бочки

#### 6. Поддержание в рабочем состоянии

#### 7. Принадлежности

#### 8. Запасные части

#### 9. Поиск неисправностей

#### 10. Ремонт/сервис

#### 11. Декларация соответствия нормам ЕС.

#### 12. Составные части

## Пояснения по мерам безопасности

В данной инструкции по эксплуатации проводится различие между различными уровнями опасности. Эти меры опасности обозначены в инструкции следующими пиктограммами и ключевыми словами.





Пиктограмма	Ключевое слово	Следствия, если указания по безопасности не выполняются
	Опасность	Смерть или тяжелейшие травмы
	Осторожно	Возможны тяжелые травмы либо смертельный исход
	Внимание	Возможны травмы либо повреждения имущества легкой или средней тяжести

Табл. 1-1: Классификация указаний по безопасности по типу и тяжести опасности

Кроме этого используется еще одно указание, которое дает общие советы по работе с прибором.

Пиктограмма	Ключевое слово	Значение
	Указание	Базовые знания либо советы по правильному обращению с прибором

Таб. 1-2: Общий совет



## Несоответствующие предназначению установка или применение насоса для масла могут привести к травмированию людей или повреждению материальных ценностей !

Перед использованием насоса внимательно и полностью прочитайте данную инструкцию по эксплуатации.

### 1. Общие данные

#### 1.1 Предназначение

- Насосом для масла можно перекачивать смазочные масла и подобные нейтральные жидкости.



#### Опасность

**Никогда не перекачивайте взрывоопасные жидкости, такие как например бензин или другие жидкости с подобными точками возгорания !**

- Насос можно подключать, только к источникам тока 220 Вольт.
- К обязательным требованиям по правильному использованию прибора относится следование предписаниям данного руководства по эксплуатации, которое необходимо полностью прочитать до ввода насоса в эксплуатацию.
- Любое применение прибора, кроме прямо указанных в данном руководстве по эксплуатации, (для других сред, использование с применением грубой силы) или собственноручное изменение (перестроение, использование не оригинальных запчастей), может привести к серьезным опасностям и рассматривается как использование не по назначению.

- За весь вред, полученный в связи с использованием не по назначению, ответственность несет пользователь.
- При ремонте электрических частей необходимо следить за соответствующими предписаниями по безопасности и проверки. Перед каждым ремонтом электрических частей отключайте установку от источников питания.
- Перед каждым ремонтом или обслуживанием сбросьте давление из установки.
- При ремонте использовать только оригинальные запчасти, т.к. иначе закончится гарантия.

## 1.2 Состав и принцип действия

- Насос для масла может быть дооснащен различнейшими комплектующими FMT .
- Насос для масла состоит из шестеренного насоса с электроприводом с байпасом и ручным вентилем сброса давления.

## 1.3 Область применения

Насос для масла предназначен только для перекачки смазочных масел **до SAE 90**.

Температура перекачиваемой жидкости должна находится между +10 °C и +60 °C. За границы области температур выходить нельзя.

Так как двигатель и выключатель не являются взрывозащищенными, насос **нельзя**

- Использовать во взрывоопасных областях.
- Применять для перекачки горючих веществ классов опасности А I, А II и В.

## 1.4 Технические данные

Тип		220 В
Год постройки		Смотри шильдик
Температура среды	°C	+10 до +60
Присоединительная резьба	G	1/2" наружная выход, 3/4" наружная вход
Потребление тока	A	5,5
Мощность	Вт	500
Конденсатор	μФ	450 В – 20 μФ ± 5 %
Установка байпасса	Атм.	10
Макс. Высота всасывания	м	3,0
Номинальная производительность *	л / мин	10
Напряжение	В	220
Частота	Гц	50
Число оборотов	мин <sup>-1</sup>	1450
Класс защиты	IP	54
Кабель подключения	м	2,0
Вес	кг	13
КПД	%	58
* при свободном протекании		

Tab. 1-3: Технические данные

## 1.5 Требования к месту установки

Смазочные масла являются водозагрязняющими. Поэтому следите за предписаниями Закона о охране водных ресурсов WHG и региональными предписаниями по установке оборудования.

Согласно § 19g WHG установки для заправки должны быть построены, установлены, встроены, и использоваться таким образом, чтобы предотвращалось загрязнение водных ресурсов или иное изменение их свойств.

Пользователь такой установки согласно § 19i WHG обязан постоянно следить за соответствием своего оборудования на месте установки указанным требованиям.

Насос для масла разработан для работы внутри помещений. Место монтажа должно быть выбрано таким образом, чтобы была возможна безукоризненная работа.

## 2. Меры безопасности

### 2.1 Указания по мерам безопасности

- Насос для масла разработан и изготовлен с соблюдением требований по безопасности и охране здоровья, действующим в Европейском Сообществе.
- Тем не менее в случае недостаточного внимания либо применения не по назначению при работе с прибором может возникнуть опасная ситуация.
- Поэтому перед вводом в эксплуатацию прочитайте данное руководство по эксплуатации и предоставьте его дальнейшим пользователям этого насоса.
- В любом случае при работе с насосом для масла действуют местные меры и предписания по безопасности труда, а также указания по мерам безопасности данной инструкции по эксплуатации.

### 2.2 Опасности при работе с насосом для масла



#### Опасность!

##### Никогда не проводите обслуживание работающего насоса!

- Монтаж или демонтаж принадлежностей проводить только при выключенном насосе и системе без давления.
- Дополнительно для Вашей собственной безопасности отсоедините насос от источника тока.



#### Опасность!

##### Не перекачивать загрязненные среды !

- Следите за тем, чтобы в перекачиваемой жидкости не находились загрязнения.
- Смонтируйте на заборной трубке фильтр грубой очистки.



#### Опасность!

##### Неисправные принадлежности могут привести к травмированию людей и повреждению материальных ценностей

- Заборный и нагнетающий шланги нельзя изламывать, перекручивать или вытягивать .
- Принадлежности во время срока службы необходимо проверять на стертости, разрывы и другие повреждения.
- Неисправные принадлежности необходимо незамедлительно заменить.
- Касательно срока применения смотрите предписания ZH 1/A45.4.2 или DIN 20066 часть 5.3.2.

**Осторожно!****Протечки масел могут привести к загрязнению окружающей среды**

- Следите за предписаниями Закона об охране водных ресурсов WHG и региональными предписаниями по установке оборудования.

**3. Монтаж**

- Насос для масла может применяться для перекачки кик из стандартных емкостей (например бочек), так и из резервуаров.
- Для закрепления насоса для масла необходимы 4 шурупа диаметром менее 7 мм (не входят в комплект поставки). Подберите шурупы в соответствии с подложкой, на которой должен быть смонтирован насос.
- При монтаже следите за надежным закреплением. Выберите защищенное место установки (защита от брызг воды, повреждений и краж).

**Указание**

Соответственно предписаниям (WHG) заборная магистраль должна проходить по нарастанию от емкости к насосу. Поэтому перед монтажом учитывайте высоту емкости и если необходимо высоту ванны-маслосборника.

- Электрические подключения должен проводить уполномоченный электромонтажник в соответствии с местными предписаниями.
- Вставьте заборную трубку вертикально через отверстие в бочке и прикрутите ее шланг к входному отверстию насоса.
- Прикрутите подающий шланг к разъему (Рис. 12-1, поз. 14).
- Насос готов к вводу в эксплуатацию.

**Указание**

Следите при монтаже за чистотой и правильностью соединений принадлежностей с корпусом насоса.

Применяйте подходящие уплотнители резьбовых соединений.

**4. Ввод в эксплуатацию****4.1 Сброс воздуха из насоса**

- Включите насос.
- Введите шланг для сброса воздуха (Рис. 12-1, поз. 2) в подходящую приемную емкость.
- Осторожно откройте на один, максимально 2 оборота при помощи отвертки винт сброса воздуха (Рис. 12-1, поз. 3).
- Подождите, пока из насоса не выйдет весь воздух и из шланга сброса воздуха не начнет вытекать только масло.
- Снова закрутите винт сброса воздуха.
- Откройте вентиль раздаточного пистолета над подходящей приемной емкостью и подождите пока из пистолета не начнет вытекать только масло без включений воздуха.

## 4.2 Байпас

- Насос выставлен на рабочее давление в 10 атм. В зависимости от вязкости масла или длины трубопроводов может стать необходимым изменение давления.
- Используйте для этого регулятор (Рис. 12-1, поз. 1).
  - Поворот направо = Увеличение давления
  - Поворот налево = Уменьшение давления



### Осторожно!

Винт вращать только осторожно, так как уже небольшие перестановки регулятора вызывают значительные изменения давления.

## 5. Работа



### Указание

Чтобы емкость можно было полностью опустошить, заборная трубка должна доходить до дна емкости.

- Нажмите кнопку выключателя для включения насоса.



### Внимание!

Никогда не включайте насос без перекачки жидкости. Возникает опасность повреждения насоса при работе на холостом ходу.

- Нажмите рычаг раздаточного пистолета до перекачки желаемого количества или закрепите его фиксатором.



### Внимание!

Насос для масла самостоятельно не выключается, поэтому никогда не оставляйте насос без присмотра.

- Для окончания процесса перекачки отпустите рычаг раздаточного пистолета.
- Нажмите на кнопку выключателя, чтобы выключить насос.
- Положите раздаточный пистолет таким образом, чтобы несколько масла не смогло вытечь в окружающую среду.

### 5.1 Замена бочки

- Вытащите заборный шланг из пустой бочки.
- Вы предотвратите загрязнения, если сразу вставьте заборную трубку в новую бочку с маслом.

## 6. Поддержание в рабочем состоянии

Насос для масла в принципе не требует большого технического обслуживания.

Согласно предписаниям § 19i WHG пользователь обязан регулярно проверять следующие элементы, с тем чтобы предотвратить травмирование людей, повреждение оборудования или загрязнение окружающей среды:

- Корпус насоса
- Раздаточный шланг

- Раздаточный пистолет
- Соединительные шланги

## 7. Принадлежности

- Двойная заборная трубка, 2 м, No. 19 511
- Шланг, для масла, 2 м, G 3/4 " внутренняя, G 3/4" наружная, No. 19 512
- Заборная трубка, G 3/4" внутренняя, G 2" наружная, длина трубки 860, для 200/220 л емкостей, No. 19 522
- Заборная трубка, G 3/4" внутренняя, G 2" наружная, длина трубки 860, для 200/220 л емкостей, с вентилем, No. 19 523
- Заборная трубка, G 3/4" внутренняя, G 2" наружная, длина трубки 1600, для монтажа на резервуаре, с вентилем, No. 19 523 001
- Заборная трубка, G 3/4" внутренняя, G 2" наружная, длина трубки 2100, для монтажа на резервуаре, с вентилем, No. 19 523 954
- Заборный комплект, G 3/4" внутренняя, G 2" наружная, длина трубки 1600, для монтажа на резервуаре, No. 19 523 002

## 8. Запасные части

Вы можете заказать следующие оригинальные запасные части для Вашего насоса для масла через сервисную службу FMT:

- Байпас, No. 85 001
- Вентиль сброса воздуха, No. 85 006



### Указание

Безукоризненная работа Вашего насоса для масла обеспечивается только с оригинальными запасными частями FMT! Чтобы избежать неправильной работы и опасностей, пожалуйста применяйте только оригинальные запасные части.

## 9. Поиск неисправностей

Неисправность	Причина	Действие
Насос работает, но при открытии раздаточного пистолета не качает масло.	Бочка пустая.	Замените бочку или заполните резервуар.
Насос не всасывает.	В заборной линии находится воздух.	Подтяните резьбовое соединение заборной трубки или уплотните его.
		Сбросьте воздух из системы при помощи вентиля сброса воздуха (см. Раздел 4.1).

Производительность слишком мала.	Температура перекачиваемой среды слишком мала.	Храните бочки в отапливаемом помещении.
	Байпас загрязнен.	Прочистите байпас.
	Фильтр раздаточного пистолета загрязнен.	Прочистите фильтр.
	Байпас выставлен слишком низко.	Измените настройку байпаса (см. Раздел 4.2).
Насос не работает.	Нет тока.	Проверьте электрокабель и предохранители.
	Выключен защитный выключатель.	Включите защитный выключатель / Подождите пока защитный выключатель не включится.

Таб. 9-1: Поиск ошибок

Если указанные в таблице 9-1 действия не смогли устранить проблему, свяжитесь с сервисным центром (адрес см. раздел 10).

## 10. Ремонт/сервис

Насос для масла разработан и изготовлен с соблюдением высших стандартов качества.

Если несмотря на все меры по контролю качества возникнет проблема, обращайтесь к нашему представителю сервисной службы:

### Госп. Владимир Солдатенко

ЗАО "Концерн ПромСнабКомплект" , пр. Луначарского 72/1, 194291 Санкт-Петербург  
Тел. + 812 - 327 86 01 факс + 812 - 327 86 56 Email: soldatenko@pskk.ru

## 11. Декларация соответствия нормам ЕС.

Данным мы заявляем, что нижеуказанный прибор по своей конструкции и изготовлению, а также выпускаемому нами технологическому исполнению соответствует необходимым предписаниям европейского сообщества. В случае несогласованного с нами изменения прибора данное заявление теряет силу.



<b>Обозначение прибора:</b>	<b>Насос для масла 10 л/мин 220 В 1~ переменного тока</b>
Тип прибора:	Электрический насос
Год изготовления:	Смотри шильдик
Соответствующие европейские нормативы:	EN 292-1 EN 292-2 EN 294 EN 50081-1 EN 50082-1 EN 55014
Примененные национальные нормы:	DPR 547-55

15.06.2007

FMT Swiss AG

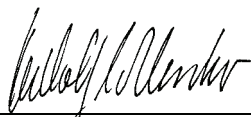

Dipl.-Ing. Rudolf Schlenker

## 12. Составные части

№.	Обозначения	Номер артикула
1	Предохранительный вентиль	85 001 / 220 B
2	Шланг для проветривания	80 327
3	Вентиль проветривания с винтом	85 006
4	Штифт - предохранитель	00 358
5	Корпус для шестерен	89 370
6	Зубчатые венец 11 зубьев	89 367
7	Шестерня 9 зубьев	89374
8	Прокладка 78 x 3	00 290
9	Крышка насоса	89 373
10	Винты М 5 x 16	00 236
11	Переходник на линию всасывания G 3/4" нар.	00 926
12	Мотор IMB 3	85 200
13	Переходник на линию подачи G 1/2" нар.	00 928

Таб. 12-1: Обозначения к рис. 12-1

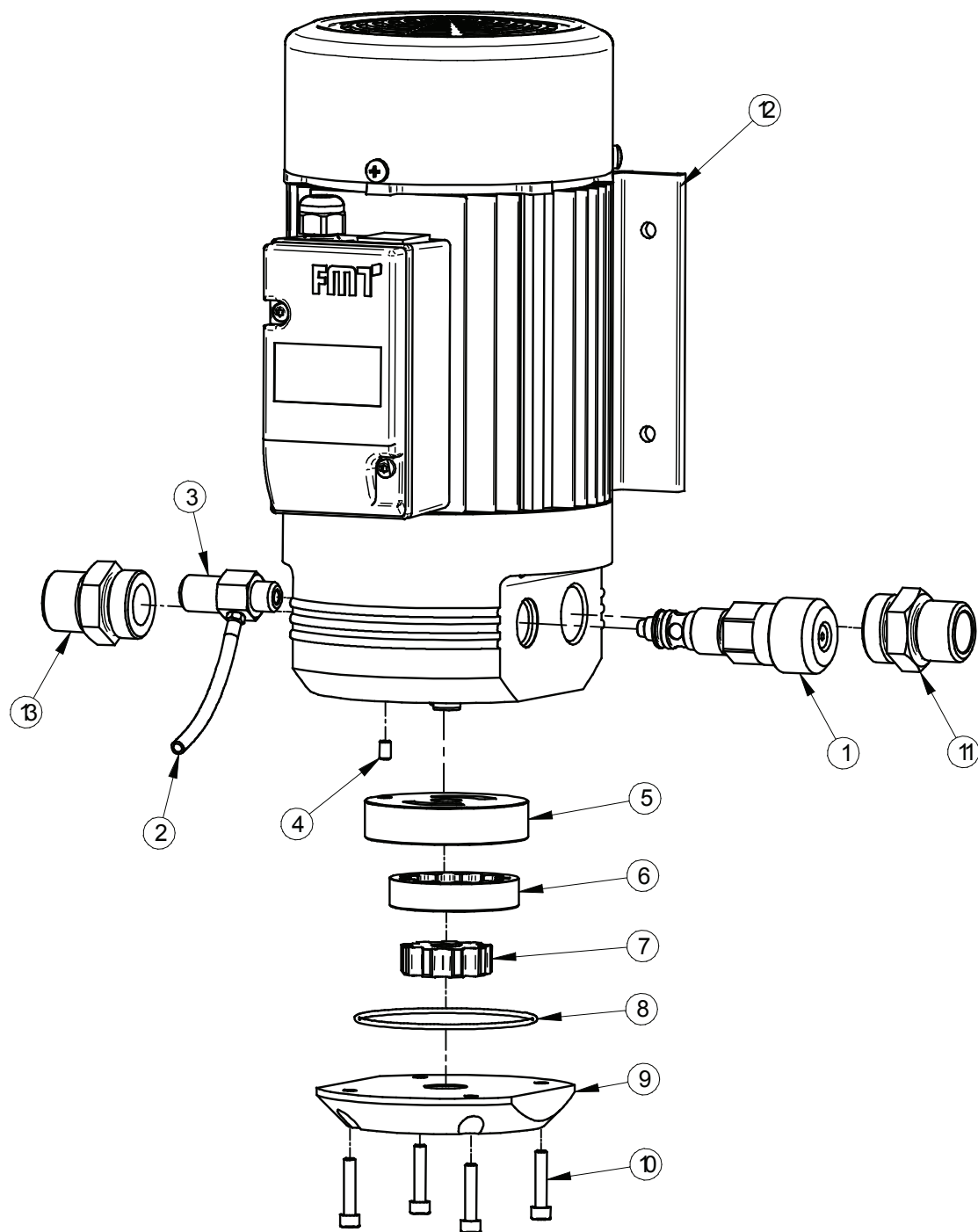

Рис. 12-1: Составные части насоса для масла

**FMT Swiss AG**

Fluid Management Technologies Swiss AG • Gewerbestr. 6 • CH-6330 Cham/Schweiz  
 Tel. +41 41 712 05 37 • Fax +41 41 720 26 21 • info@fntag.ch • www.fntag.ch